

MWP 130-12

Zgodność z normami

PN-EN 60896-21:2007
 PN-EN 60896-22:2007
 PN-EN 61056-1:2013-05
 PN-EN 61056-2:2013-05
 PN-E-83016:1999

Akumulatory MW Power serii MWP są wykonane w technologii VRLA (AGM) i przeznaczone do stosowania zarówno w systemach zasilania awaryjnego jak i innych aplikacjach w których akumulator pracuje cyklicznie. Preferowane zastosowania akumulatorów tej serii to:

zasilanie awaryjne UPS, w systemach automatyki oraz jako źródło energii w urządzeniach przenośnych, zasilanie silników i innych urządzeń w trybie pracy cyklicznej. Dla rozładowań 50% do 600 cykli pracy. Projektowana żywotność wynosi 12 lat dla 20-25°C

Specyfikacja		
Napięcie nominalne	12V	
Pojemność nominalna	130 Ah	
Wymiary	Długość	352 mm
	Szerokość	170 mm
	Wysokość	276 mm
	Wysokość całkowita	276 mm
Waga	43 kg	



Wymiary mm (cale)

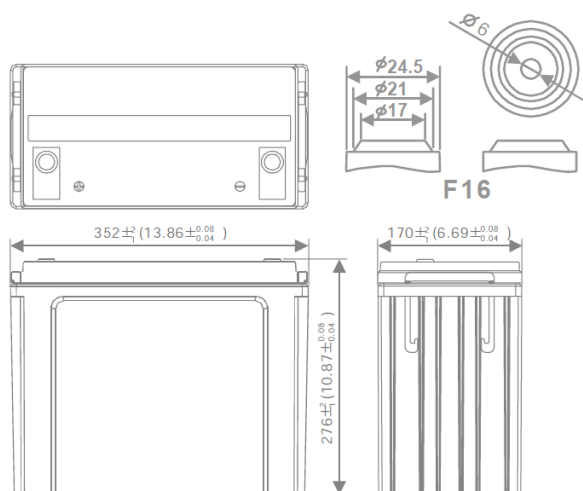

Zalecany/maksymalny moment dokręcenia M6: 7Nm/9Nm

Charakterystyka rozładowania

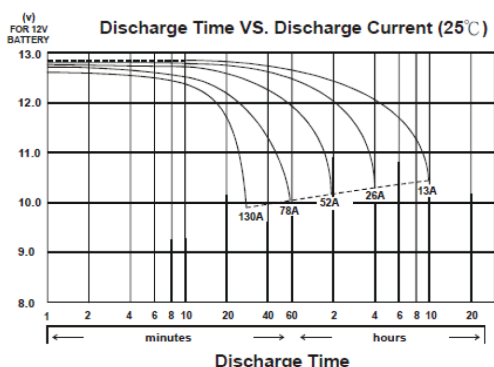

Charakterystyka

Pojemność dla 25°C i napięcia odcięcia 10,2V	20h	134 Ah
	10h	130 Ah
	5h	111 Ah
Rezystancja wewnętrzna	Aku. naładowany	4 mΩ
Pojemność	Dla 20°C	100%
	Dla 0°C	85%
	Dla -15°C	65%
Samorozładowanie	3 m-ce	90%
	6 m-cy	80%
	12 m-cy	65%
Terminal /Obudowa	M6 / ABS UL94 HB	
Ładowanie	Buforowe	13,5-13,8 V
	Cykliczne	14,4-15,0 V
Max prąd ładowania	40A	
Max prąd rozładowania	1300A / 5s	
Temperatury pracy	Rozładowanie	-20°C—50°C
	Ładowanie	-20°C—50°C
	Przechowywanie	-20°C—50°C



BIURO HANDLOWE:
 03-310 WARSZAWA
 UL. STANIEWICKA 14
 TEL. 32 44 00 960
 FAX: 22 674 75 21,
 E-MAIL: HANDEL@MPLENERGY.PL

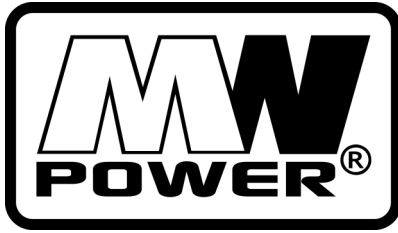

MWP 130-12

Zgodność z normami

PN-EN 60896-21:2007
 PN-EN 60896-22:2007
 PN-EN 61056-1:2013-05
 PN-EN 61056-2:2013-05
 PN-E-83016:1999

Wpływ temperatury na pojemność

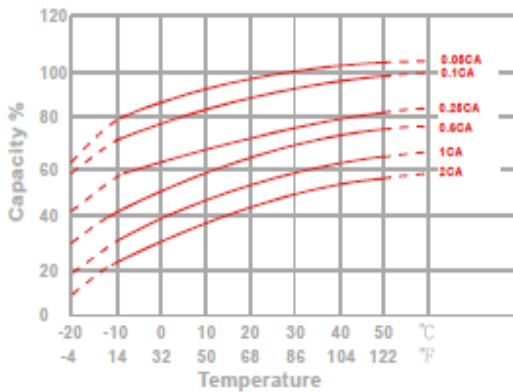

Charakterystyka spadku pojemności przy przechowywaniu

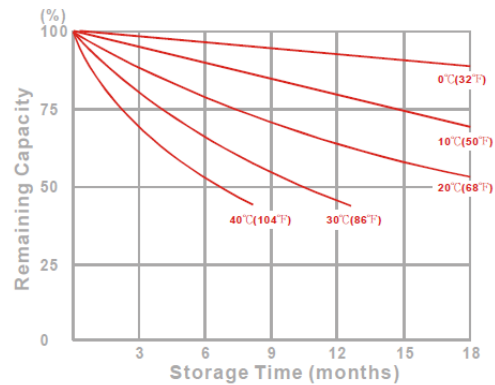

Żywotność akumulatora dla pracy buforowej

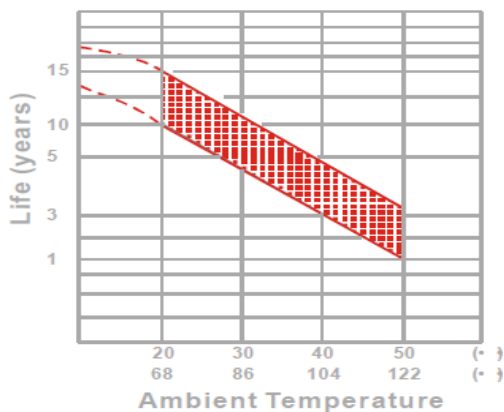

Stałoprądowa charakterystyka rozładowania (Watt, 25°C)

Napięcie	11,1 V	10,8 V	10,5 V	10,2 V	9,9 V	9,6V
5 min	3117	3427	3841	4163	4577	5003
10 min	2576	2795	3301	3694	3857	4071
15 min	2558	2682	2787	2839	2892	2979
30 min	1587	1668	1825	1854	1914	1973
60 min	849	870	880	897	914	931
120 min	553	590	607	617	637	655
180 min	398	412	423	428	434	442
240 min	314	325	334	337	341	347
300 min	273	282	289	291	294	298
600 min	158	162	166	167	169	171
1200 min	81,2	83,3	85,2	85,9	86,7	86,8

Żywotność akumulatora dla pracy cyklicznej

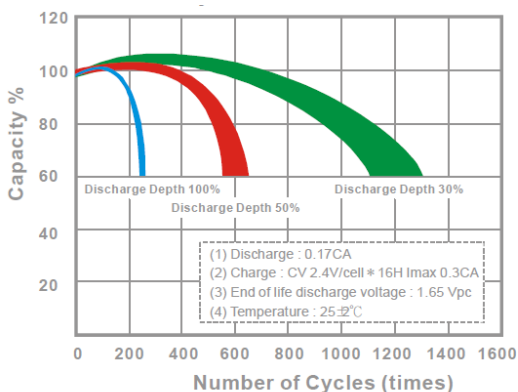

Staalomocowa charakterystyka rozładowania (A, 25°C)

Napięcie	11,1 V	10,8 V	10,5 V	10,2 V	9,9 V	9,6V
5 min	271	298	334	362	398	435
10 min	224	243	287	321	335	354
15 min	211	232	247	252	258	266
30 min	138	145	159	161	166	172
60 min	75,3	77,2	78,1	79,6	81,1	82,6
120 min	48,1	51,3	52,8	53,7	55,4	56,9
180 min	32,5	34,4	35,7	36,2	36,9	37,9
240 min	25,8	27,1	28	28,3	28,7	29,2
300 min	22,4	23,3	23,9	24,1	24,3	24,6
600 min	13	13,3	13,6	13,7	13,9	14
1200 min	6,73	6,87	6,98	7,02	7,07	7,15



BIURO HANDLOWE:
 03-310 WARSZAWA
 UL. STANIEWICKA 14
 TEL. 32 44 00 960
 FAX: 22 674 75 21,
 E-MAIL: HANDEL@MPLENERGY.PL