



MWP 230-12

Zgodność z normami
 PN-EN 60896-21:2007
 PN-EN 60896-22:2007
 PN-EN 61056-1:2013-05
 PN-EN 61056-2:2013-05
 PN-E-83016:1999

Akumulatory MW Power serii MWP są wykonane w technologii VRLA (AGM) i przeznaczone do stosowania zarówno w systemach zasilania awaryjnego jak i innych aplikacjach w których akumulator pracuje cyklicznie. Preferowane zastosowania akumulatorów tej serii to:

zasilanie awaryjne UPS, w systemach automatyki oraz jako źródło energii w urządzeniach przenośnych, zasilanie silników i innych urządzeń w trybie pracy cyklicznej. Dla rozładowań 50% do 600 cykli pracy. Projektowana żywotność wynosi 12 lat dla 20-25°C

Specyfikacja		
Napięcie nominalne		12V
Pojemność nominalna		230 Ah
Wymiary	Długość	522/500 mm
	Szerokość	238 mm
	Wysokość	219 mm
	Wysokość całkowita	224 mm
Waga		73,2kg



Wymiary mm (cale)

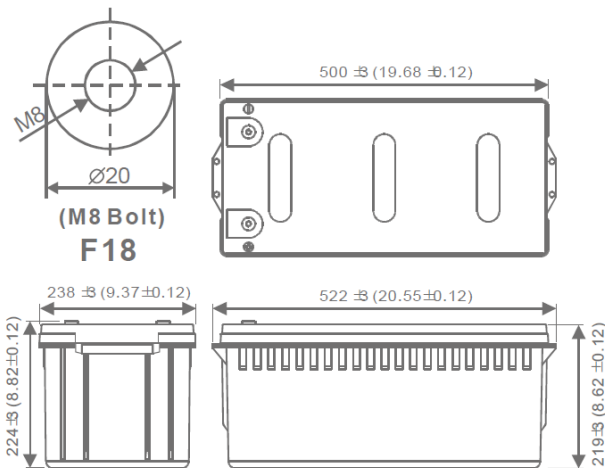

Zalecany/maksymalny moment dokręcenia M8: 7Nm/9Nm

Charakterystyka rozładowania

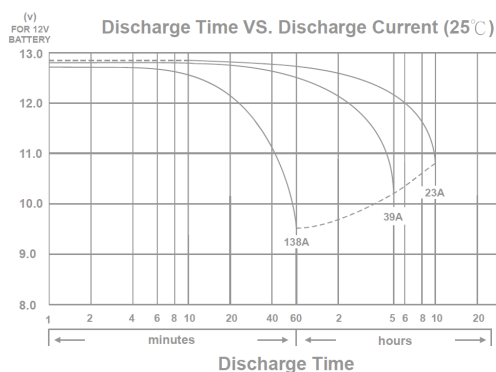

Charakterystyka		
Pojemność dla 25°C i napięcia odcięcia 10,2V	20h	240 Ah
	10h	230 Ah
	5h	202 Ah
Rezystancja wewnętrzna	Aku. naładowany	2,5 mΩ
Pojemność	Dla 20°C	100%
	Dla 0°C	85%
	Dla -15°C	65%
Samorozładowanie	3 m-ce	90%
	6 m-cy	80%
	12 m-cy	65%
Terminal /Obudowa	M8 / ABS UL94 HB	
Ładowanie	Buforowe	13,5-13,8 V
	Cykliczne	14,4-15,0 V
Max prąd ładowania	69A	
Max prąd rozładowania	1840A / 5s	
Temperatury pracy	Rozładowanie	-20°C—50°C
	Ładowanie	-20°C—50°C
	Przechowywanie	-20°C—50°C



BIURO HANDLOWE:
 03-310 WARSZAWA
 UL. STANIEWICKA 14
 TEL. 32 44 00 960
 FAX: 22 674 75 21,
 E-MAIL: HANDEL@MPLENERGY.PL

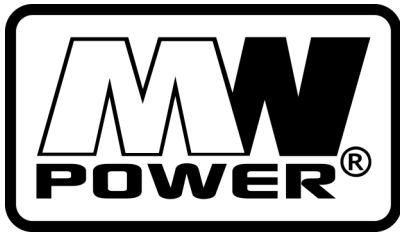

MWP 230-12

Zgodność z normami

PN-EN 60896-21:2007
 PN-EN 60896-22:2007
 PN-EN 61056-1:2013-05
 PN-EN 61056-2:2013-05
 PN-E-83016:1999

Wpływ temperatury na pojemność

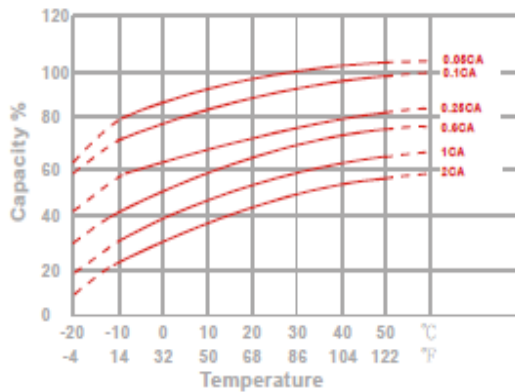

Charakterystyka spadku pojemności przy przechowywaniu

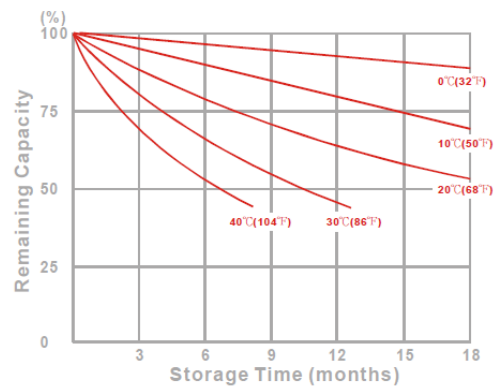

Żywotność akumulatora dla pracy buforowej

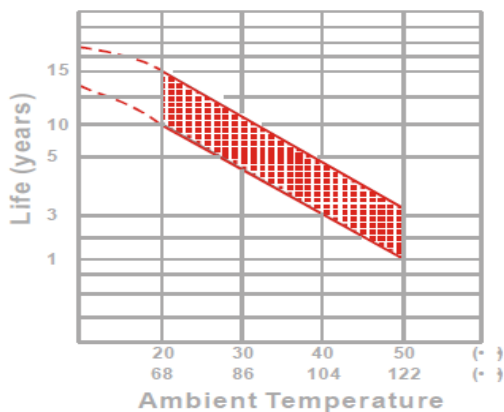

Stałoprądowa charakterystyka rozładowania (Watt, 25°C)

Napięcie	11,1 V	10,8 V	10,5 V	10,2 V	9,9 V	9,6V
10 min	4566	4942	5246	5356	5468	5691
15 min	3762	4032	4269	4364	4463	4635
30 min	2711	2895	3059	3129	3204	3298
60 min	1537	1664	1781	1832	1896	1963
120 min	1022	1060	1091	1103	1117	1142
180 min	748	771	789	795	802	813
240 min	582	601	617	622	628	637
300 min	496	509	520	523	527	533
600 min	269	278	285	287	290	294
1200 min	146	150	153	154	155	157

Żywotność akumulatora dla pracy cyklicznej

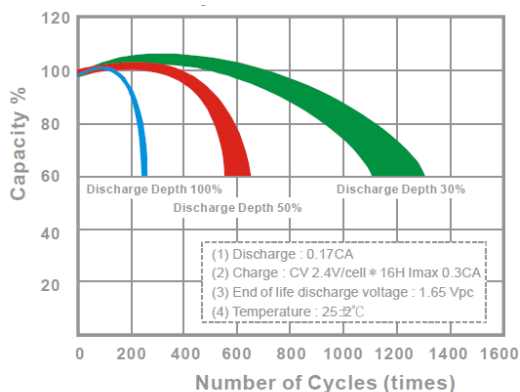

Staalomocowa charakterystyka rozładowania (A, 25°C)

Napięcie	11,1 V	10,8 V	10,5 V	10,2 V	9,9 V	9,6V
10 min	391	431	462	473	487	511
15 min	341	368	392	401	412	426
30 min	252	271	285	290	296	305
60 min	137	148	155	158	162	168
120 min	81,5	86,2	89,6	91,1	92,8	95,1
180 min	58,6	61,3	63,7	64,4	65,2	66,9
240 min	46,4	48,5	49,9	50,5	51,2	52,3
300 min	40,5	41,9	43,1	43,5	43	43,8
600 min	23	23,3	23,6	23,7	23,9	24,1
1200 min	12,1	12,4	12,6	12,7	12,8	12,9



BIURO HANDLOWE:
 03-310 WARSZAWA
 UL. STANIEWICKA 14
 TEL. 32 44 00 960
 FAX: 22 674 75 21,
 E-MAIL: HANDEL@MPLENERGY.PL