

MWP 150-12

Zgodność z normami

PN-EN 60896-21:2007
 PN-EN 60896-22:2007
 PN-EN 61056-1:2013-05
 PN-EN 61056-2:2013-05
 PN-E-83016:1999

Akumulatory MW Power serii MWP są wykonane w technologii VRLA (AGM) i przeznaczone do stosowania zarówno w systemach zasilania awaryjnego jak i innych aplikacjach w których akumulator pracuje cyklicznie. Preferowane zastosowania akumulatorów tej serii to:

zasilanie awaryjne UPS, w systemach automatyki oraz jako źródło energii w urządzeniach przenośnych, zasilanie silników i innych urządzeń w trybie pracy cyklicznej. Dla rozładowań 50% do 600 cykli pracy. Projektowana żywotność wynosi 12 lat dla 20-25°C

Specyfikacja		
Napięcie nominalne	12V	
Pojemność nominalna	150 Ah	
Wymiary	Długość	352 mm
	Szerokość	170 mm
	Wysokość	273 mm
	Wysokość całkowita	276 mm
Waga	46 kg	



Wymiary mm (cale)

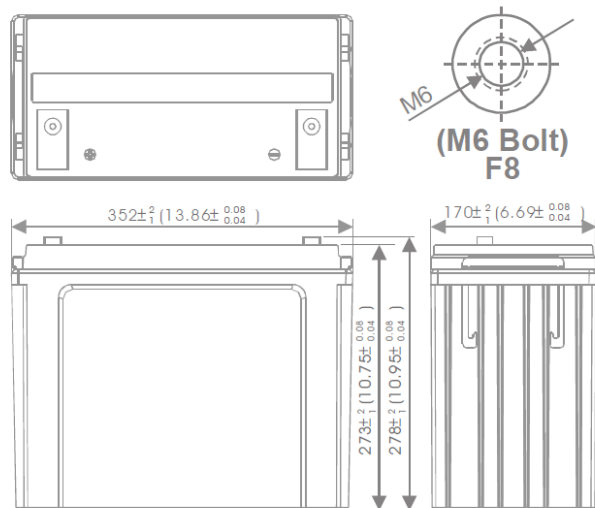

Zalecany/maksymalny moment dokręcenia M6: 7Nm/9Nm

Charakterystyka rozładowania

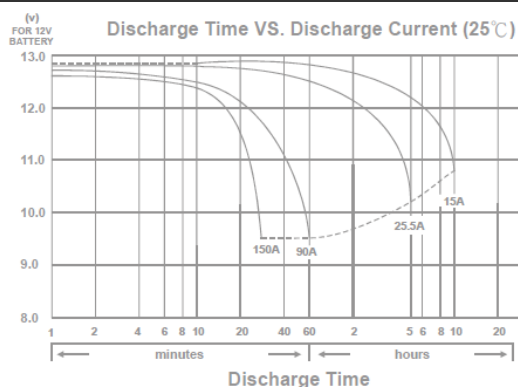

Charakterystyka

Pojemność dla 25°C i napięcia odcięcia 10,2V	20h	152 Ah
	10h	150 Ah
	5h	128 Ah
Rezystancja wewnętrzna	Aku. naładowany	3,7 mΩ
Pojemność	Dla 20°C	100%
	Dla 0°C	85%
	Dla -15°C	65%
Samorozładowanie	3 m-ce	90%
	6 m-cy	80%
	12 m-cy	65%
Terminal /Obudowa	M6 / ABS UL94 HB	
Ładowanie	Buforowe	13,5-13,8 V
	Cykliczne	14,4-15,0 V
Max prąd ładowania	45A	
Max prąd rozładowania	1500A / 5s	
Temperatury pracy	Rozładowanie	-20°C—50°C
	Ładowanie	-20°C—50°C
	Przechowywanie	-20°C—50°C



BIURO HANDLOWE:
 03-310 WARSZAWA
 UL. STANIEWICKA 14
 TEL. 32 44 00 960
 FAX: 22 674 75 21,
 E-MAIL: HANDEL@MPLENERGY.PL

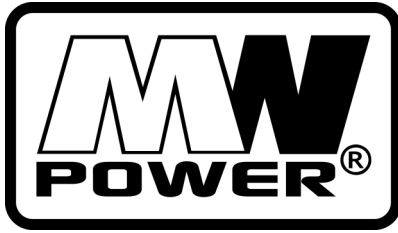

MWP 150-12

Zgodność z normami

PN-EN 60896-21:2007
 PN-EN 60896-22:2007
 PN-EN 61056-1:2013-05
 PN-EN 61056-2:2013-05
 PN-E-83016:1999

Wpływ temperatury na pojemność

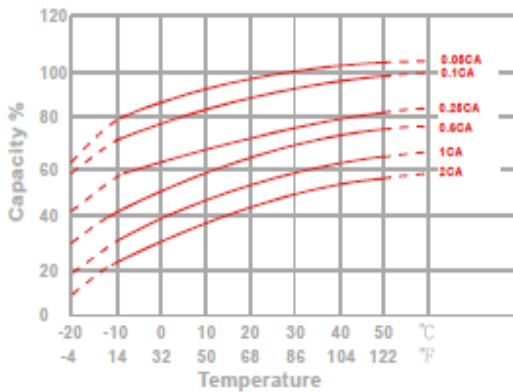

Charakterystyka spadku pojemności przy przechowywaniu

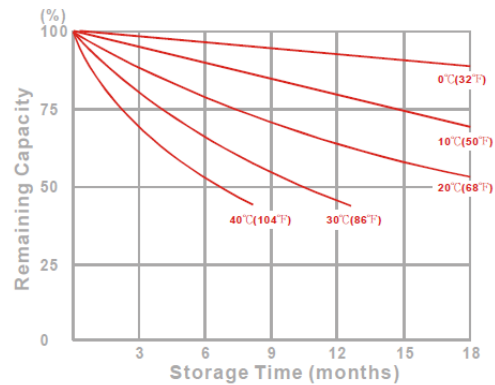

Żywotność akumulatora dla pracy buforowej

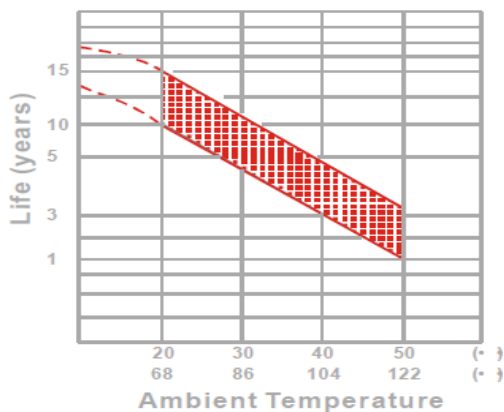

Stałomocowa charakterystyka rozładowania (Watt, 25°C)

Napięcie	11,1 V	10,8 V	10,5 V	10,2 V	9,9 V	9,6V
5 min	3942	4299	4606	4755	4909	5203
10 min	3601	3775	3943	4021	4103	4260
15 min	2895	3009	3120	3172	3225	3320
30 min	1797	1864	1929	1954	1982	2030
60 min	981	1019	1045	1053	1062	1076
120 min	641	662	678	686	695	710
180 min	439	453	466	472	479	488
240 min	354	365	373	376	380	386
300 min	301	309	316	318	321	325
600 min	178	184	189	190	193	196
1200 min	94	96	99	100	100	101

Żywotność akumulatora dla pracy cyklicznej

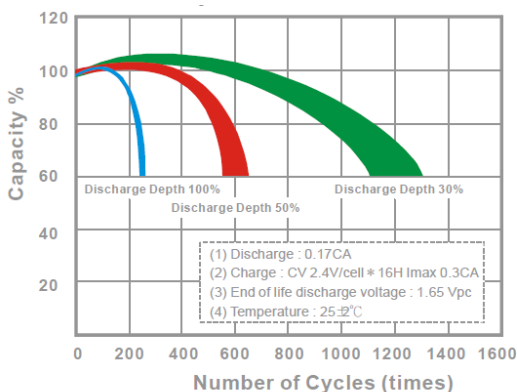

Stałoprądowa charakterystyka rozładowania (A, 25°C)

Napięcie	11,1 V	10,8 V	10,5 V	10,2 V	9,9 V	9,6V
5 min	373	417	446	459	472	490
10 min	276	303	325	335	346	363
15 min	246	265	278	283	289	306
30 min	144,1	155,1	163,9	167,2	170,5	176
60 min	83,6	87	89,5	90,9	92,3	94,5
120 min	53,1	55,1	56,6	57,2	57,9	59
180 min	36,2	37,5	38,6	39,1	39,6	40,2
240 min	28,7	29,8	30,7	31	31,3	31,7
300 min	24,8	25,5	26,1	26,2	26,6	26,9
600 min	15	15,3	15,5	15,6	15,8	15,9
1200 min	7,62	7,76	7,9	7,95	8,01	8,06



BIURO HANDLOWE:
 03-310 WARSZAWA
 UL. STANIEWICKA 14
 TEL. 32 44 00 960
 FAX: 22 674 75 21,
 E-MAIL: HANDEL@MPLENERGY.PL