

# MWP 150-12B

**Zgodność z normami**  
 PN-EN 60896-21:2007  
 PN-EN 60896-22:2007  
 PN-EN 61056-1:2013-05  
 PN-EN 61056-2:2013-05  
 PN-E-83016:1999

Akumulatory MW Power serii MWP są wykonane w technologii VRLA (AGM) i przeznaczone do stosowania zarówno w systemach zasilania awaryjnego jak i innych aplikacjach w których akumulator pracuje cyklicznie. Preferowane zastosowania akumulatorów tej serii to:

zasilanie awaryjne UPS, w systemach automatyki oraz jako źródło energii w urządzeniach przenośnych, zasilanie silników i innych urządzeń w trybie pracy cyklicznej. Dla rozładowań 50% do 600 cykli pracy. Projektowana żywotność wynosi 12 lat dla 20-25°C

Specyfikacja		
Napięcie nominalne	12V	
Pojemność nominalna	150 Ah	
Wymiary	Długość	483 mm
	Szerokość	170 mm
	Wysokość	240 mm
	Wysokość całkowita	240 mm
Waga	45,5 kg	



## Wymiary mm (cale)

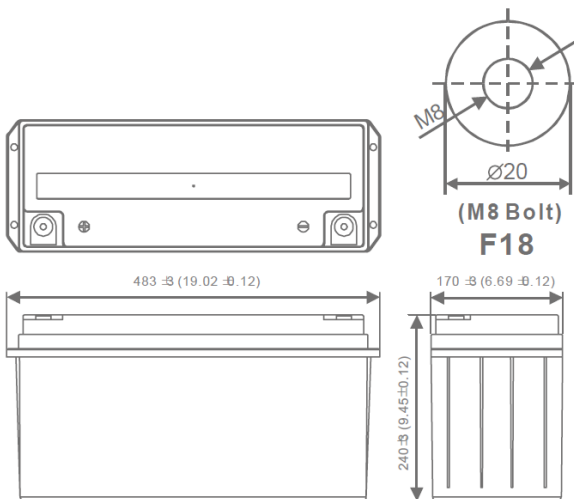

Zalecany/maksymalny moment dokręcenia M8: 7Nm/9Nm

## Charakterystyka rozładowania

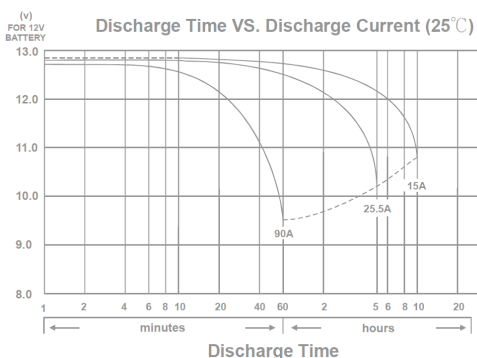

Charakterystyka		
Pojemność dla 25°C i napięcia odcięcia 10,2V	20h	152 Ah
	10h	150 Ah
	5h	128 Ah
Rezystancja wewnętrzna	Aku. naładowany	4,8 mΩ
Pojemność	Dla 20°C	100%
	Dla 0°C	85%
	Dla -15°C	65%
Samorozładowanie	3 m-ce	90%
	6 m-cy	80%
	12 m-cy	65%
Terminal /Obudowa	F18 / ABS UL94-HB	
Ładowanie	Buforowe	13,5-13,8 V
	Cykliczne	14,4-15,0 V
Max prąd ładowania	45 A	
Max prąd rozładowania	1500A / 5s	
Temperatury pracy	Rozładowanie	-20°C—50°C
	Ładowanie	-20°C—50°C
	Przechowywanie	-20°C—50°C



**BIURO HANDLOWE:**  
 03-310 WARSZAWA  
 UL. STANIEWICKA 14  
 TEL. 32 44 00 960  
 FAX: 22 674 75 21,  
 E-MAIL: [HANDEL@MPLENERGY.PL](mailto:HANDEL@MPLENERGY.PL)

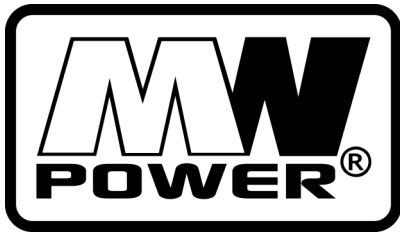

# MWP 150-12B

Zgodność z normami

PN-EN 60896-21:2007  
 PN-EN 60896-22:2007  
 PN-EN 61056-1:2013-05  
 PN-EN 61056-2:2013-05  
 PN-E-83016:1999

## Wpływ temperatury na pojemność

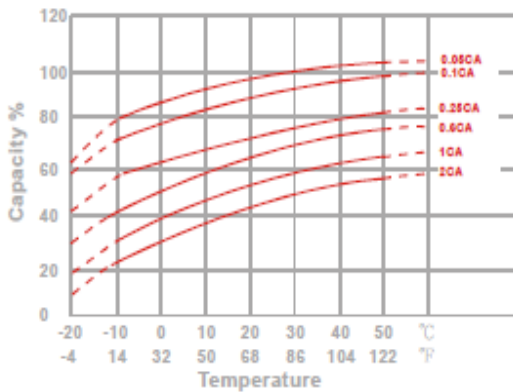

## Charakterystyka spadku pojemności przy przechowywaniu

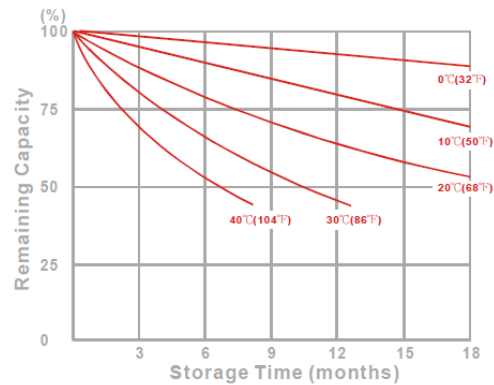

## Żywotność akumulatora dla pracy buforowej

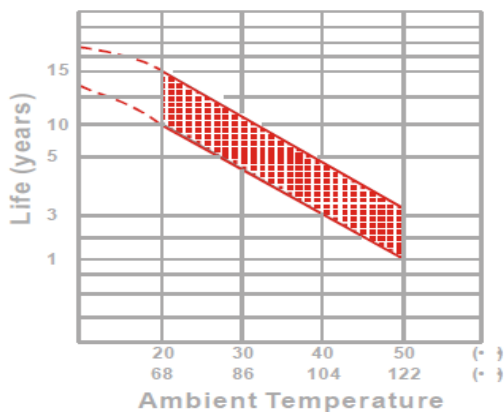

## Stałomocowa charakterystyka rozładowania (Watt, 25°C)

Napięcie	11,1 V	10,8 V	10,5 V	10,2 V	9,9 V	9,6V
5 min	3073	3629	4209	4498	4967	5013
10 min	2766	3102	3264	3438	3522	3588
15 min	2406	2640	2754	2868	2934	3000
30 min	1656	1758	1806	1854	1878	1944
60 min	1002	1020	1032	1044	1056	1098
120 min	672	678	684	690	690	702
180 min	471	478,2	483	485,4	486,6	491,4
240 min	367,8	373,2	376,8	378,6	379,8	383,4
300 min	302,4	306,6	309,6	311,4	312	315
600 min	181,8	184,2	186	187,2	187,2	189
1200 min	90	91,2	92,4	93	93	93

## Żywotność akumulatora dla pracy cyklicznej

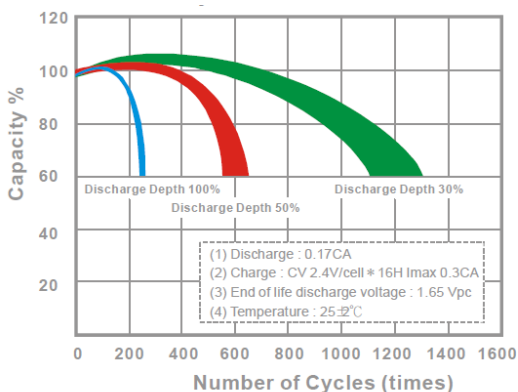

## Stałoprądowa charakterystyka rozładowania (A, 25°C)

Napięcie	11,1 V	10,8 V	10,5 V	10,2 V	9,9 V	9,6V
5 min	287	339	393	420	464	469
10 min	252	282	297	312	320	326
15 min	219	240	250	261	267	273
30 min	143	152	156	160	162	168
60 min	84	85,9	86,9	87,9	88,6	92,3
120 min	56,1	56,9	57,5	57,7	57,9	58,6
180 min	39,3	39,9	40,3	40,4	40,6	41
240 min	30,5	31	31,3	31,4	31,5	31,8
300 min	25,1	25,5	25,7	25,9	25,9	26,1
600 min	15,1	15,2	15,4	15,4	15,5	15,6
1200 min	7,42	7,54	7,62	7,67	7,68	7,7



BIURO HANDLOWE:  
 03-310 WARSZAWA  
 UL. STANIEWICKA 14  
 TEL. 32 44 00 960  
 FAX: 22 674 75 21,  
 E-MAIL: HANDEL@MPLENERGY.PL