



MWP 45-12

Zgodność z normami

PN-EN 60896-21:2007
 PN-EN 60896-22:2007
 PN-EN 61056-1:2013-05
 PN-EN 61056-2:2013-05
 PN-E-83016:1999

Akumulatory MW Power serii MWP są wykonane w technologii VRLA (AGM) i przeznaczone do stosowania zarówno w systemach zasilania awaryjnego jak i innych aplikacjach w których akumulator pracuje cyklicznie. Preferowane zastosowania akumulatorów tej serii to:

zasilanie awaryjne UPS, w systemach automatyki oraz jako źródło energii w urządzeniach przenośnych, zasilanie silników i innych urządzeń w trybie pracy cyklicznej. Dla rozładowań 50% do 600 cykli pracy. Projektowana żywotność wynosi 12 lat dla 20-25°C

Specyfikacja		
Napięcie nominalne	12V	
Pojemność nominalna	45 Ah	
Wymiary	Długość	199 mm
	Szerokość	166 mm
	Wysokość	171mm
	Wysokość całkowita	171 mm
Waga	14,7 kg	



Wymiary mm (cale)

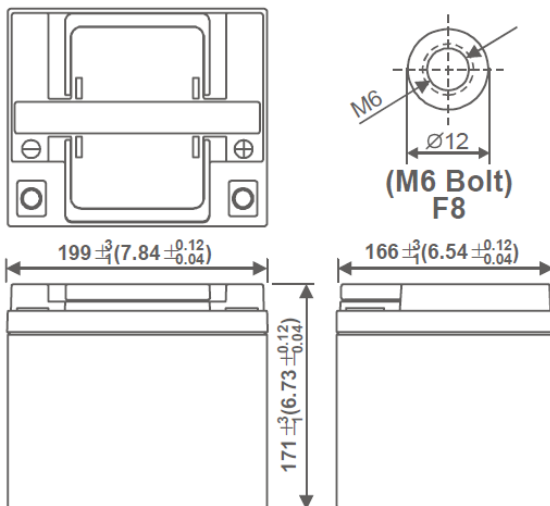

Zalecany/maksymalny moment dokręcenia M6: 7Nm/9Nm

Charakterystyka rozładowania

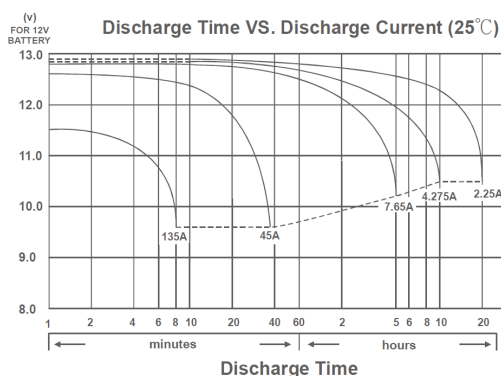

Charakterystyka		
Pojemność dla 25°C i napięcia odcięcia 10,2V	20h	47,0 Ah
	10h	45,0 Ah
	5h	38,25 Ah
Rezystancja wewnętrzna	Aku. naładowany	7 mΩ
Pojemność	Dla 20°C	100%
	Dla 0°C	85%
	Dla -15°C	65%
Samorozładowanie	3 m-ce	90%
	6 m-cy	80%
	12 m-cy	65%
Terminal /Obudowa	M6/ ABS UL94 HB	
Ładowanie	Buforowe	13,5-13,8 V
	Cykliczne	14,4-15,0 V
Max prąd ładowania	13,5 A	
Max prąd rozładowania	540A / 5s	
Temperatury pracy	Rozładowanie	-20°C—50°C
	Ładowanie	-20°C—50°C
	Przechowywanie	-20°C—50°C



BIURO HANDLOWE:
 03-310 WARSZAWA
 UL. STANIEWICKA 14
 TEL. 32 44 00 960
 FAX: 22 674 75 21,
 E-MAIL: HANDEL@MPLENERGY.PL

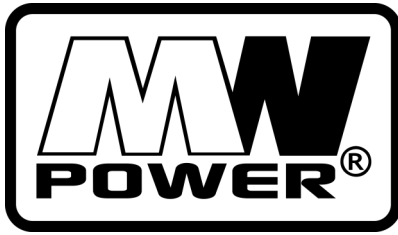

MWP 45-12

Zgodność z normami
 PN-EN 60896-21:2007
 PN-EN 60896-22:2007
 PN-EN 61056-1:2013-05
 PN-EN 61056-2:2013-05
 PN-E-83016:1999

Wpływ temperatury na pojemność

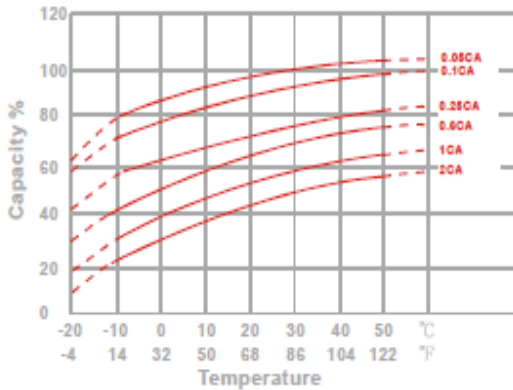

Charakterystyka spadku pojemności przy przechowywaniu

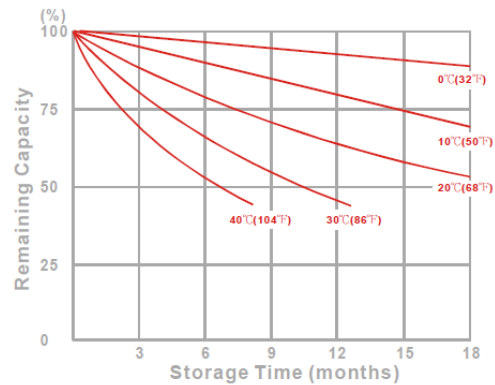

Żywotność akumulatora dla pracy buforowej

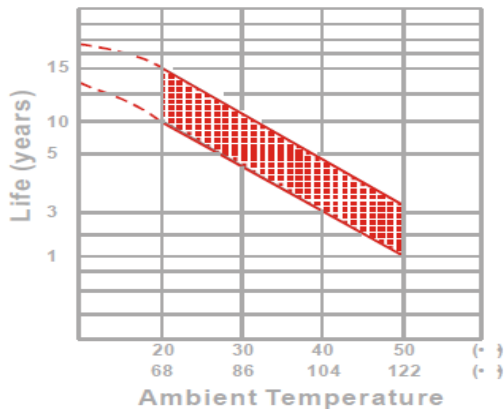

Stałomocowa charakterystyka rozładowania (Watt, 25°C)

Napięcie	11,1 V	10,8 V	10,5 V	10,2 V	9,9 V	9,6V
5 min	1683	1884	2014	2048	2085	2122
10 min	1071	1199	1281	1303	1327	1350
15 min	816	901	955	969	985	1001
30 min	438	483	512	519	528	537
60 min	311	321	329	332	336	338
120 min	164	169	174	175	177	178
180 min	131	135	138	139	141	142
240 min	104	108	111	112	113	114
300 min	89,1	92,2	94,4	95,3	96,3	97,1
600 min	52,4	54,2	55,6	56,1	56,6	57,1
1200 min	27,6	28,6	29,3	29,6	29,9	30,1

Żywotność akumulatora dla pracy cyklicznej

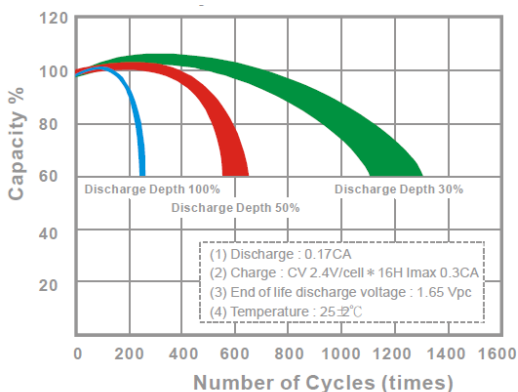

Stałoprądowa charakterystyka rozładowania (A, 25°C)

Napięcie	11,1 V	10,8 V	10,5 V	10,2 V	9,9 V	9,6V
5 min	153	171	183	186	190	193
10 min	95,6	107	114	116	118	121
15 min	71	78,3	83,1	84,2	85,6	87
30 min	37,3	41,1	43,6	44,2	45	45,7
60 min	26,1	27	27,7	27,9	28,2	28,4
120 min	13,7	14,2	14,6	14,7	14,8	14,9
180 min	10,9	11,3	11,5	11,6	11,8	11,9
240 min	8,7	9	9,22	9,31	9,4	9,48
300 min	7,4	7,65	7,84	7,91	7,99	8,06
600 min	4,35	4,5	4,61	4,65	4,7	4,74
1200 min	2,28	2,36	2,42	2,44	2,47	2,49



BIURO HANDLOWE:
 03-310 WARSZAWA
 UL. STANIEWICKA 14
 TEL. 32 44 00 960
 FAX: 22 674 75 21,
 E-MAIL: HANDEL@MPLENERGY.PL