



MWP 65-12

Zgodność z normami
 PN-EN 60896-21:2007
 PN-EN 60896-22:2007
 PN-EN 61056-1:2013-05
 PN-EN 61056-2:2013-05
 PN-E-83016:1999

Akumulatory MW Power serii MWP są wykonane w technologii VRLA (AGM) i przeznaczone do stosowania zarówno w systemach zasilania awaryjnego jak i innych aplikacjach w których akumulator pracuje cyklicznie. Preferowane zastosowania akumulatorów tej serii to:

zasilanie awaryjne UPS, w systemach automatyki oraz jako źródło energii w urządzeniach przenośnych, zasilanie silników i innych urządzeń w trybie pracy cyklicznej. Dla rozładowań 50% do 600 cykli pracy. Projektowana żywotność wynosi 12 lat dla 20-25°C

Specyfikacja		
Napięcie nominalne		12V
Pojemność nominalna		65 Ah
Wymiary	Długość	350 mm
	Szerokość	167 mm
	Wysokość	179 mm
	Wysokość całkowita	179 mm
Waga		20,9 kg



Wymiary mm (cale)

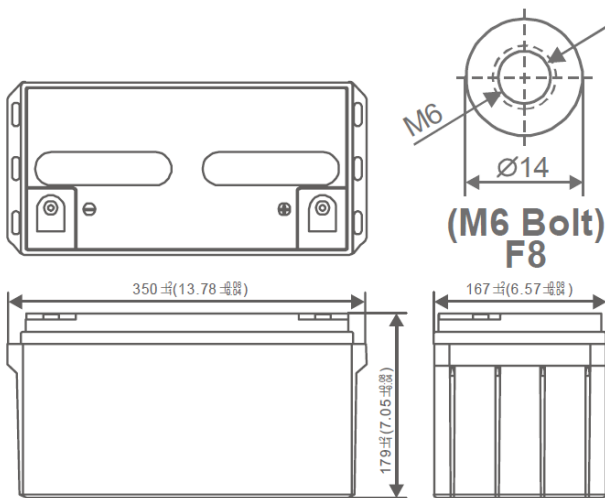

Zalecany/maksymalny moment dokręcenia M6: 7Nm/9Nm

Charakterystyka rozładowania

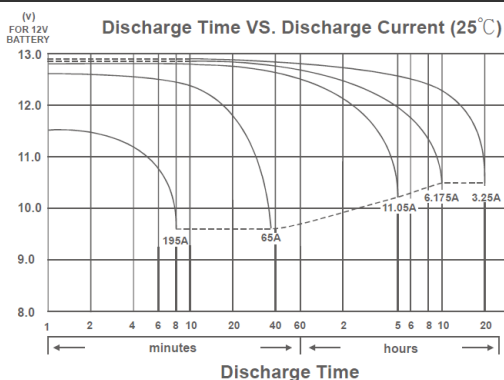

Charakterystyka		
Pojemność dla 25°C i napięcia odcięcia 10,2V	20h	68,0 Ah
	10h	65,0 Ah
	5h	57,5 Ah
Rezystancja wewnętrzna	Aku. naładowany	7 mΩ
Pojemność	Dla 20°C	100%
	Dla 0°C	85%
	Dla -15°C	65%
Samorozładowanie	3 m-ce	90%
	6 m-cy	80%
	12 m-cy	65%
Terminal /Obudowa	M6/ ABS UL94 HB	
Ładowanie	Buforowe	13,5-13,8 V
	Cykliczne	14,4-15,0 V
Max prąd ładowania	19,5 A	
Max prąd rozładowania	780A / 5s	
Temperatury pracy	Rozładowanie	-20°C—50°C
	Ładowanie	-20°C—50°C
	Przechowywanie	-20°C—50°C



BIURO HANDLOWE:
 03-310 WARSZAWA
 UL. STANIEWICKA 14
 TEL. 32 44 00 960
 FAX: 22 674 75 21,
 E-MAIL: HANDEL@MPLENERGY.PL

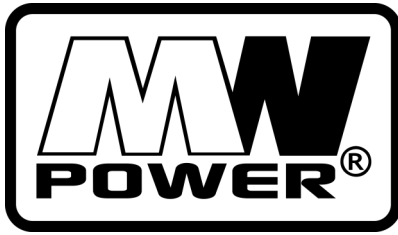

MWP 65-12

Zgodność z normami
 PN-EN 60896-21:2007
 PN-EN 60896-22:2007
 PN-EN 61056-1:20013-05
 PN-EN 61056-2:2013-05
 PN-E-83016:1999

Wpływ temperatury na pojemność

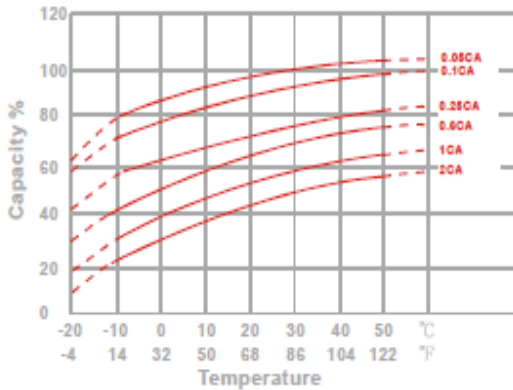

Charakterystyka spadku pojemności przy przechowywaniu

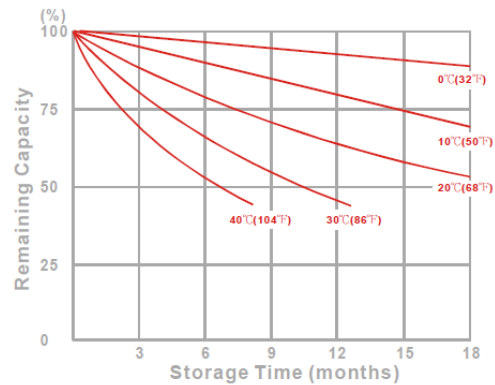

Żywotność akumulatora dla pracy buforowej

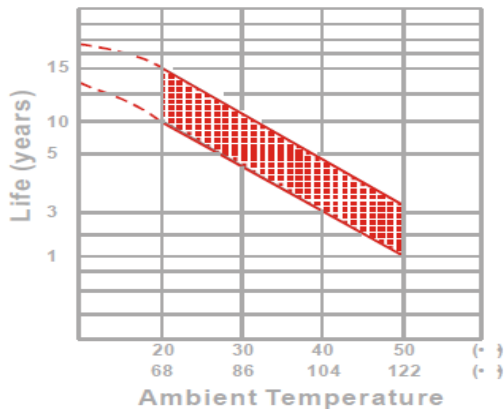

Stałomocowa charakterystyka rozładowania (Watt, 25°C)

Napięcie	11,1 V	10,8 V	10,5 V	10,2 V	9,9 V	9,6V
5 min	1650	1920	2226	2280	2376	2592
10 min	1380	1506	1644	1692	1740	1854
15 min	1140	1242	1290	1308	1344	1386
30 min	744	804	828	846	858	888
60 min	459	493,8	502,2	504	505,8	510
120 min	288	294	297	298,2	298,8	300
180 min	201	204	205,8	207	208,2	210
240 min	163,2	165	166,2	166,8	168	169,2
300 min	135,6	138,6	139,2	139,8	140,4	140,4
600 min	77,4	79,2	79,2	79,8	79,8	79,8
1200 min	40,56	41,16	41,22	41,34	41,46	41,64

Żywotność akumulatora dla pracy cyklicznej

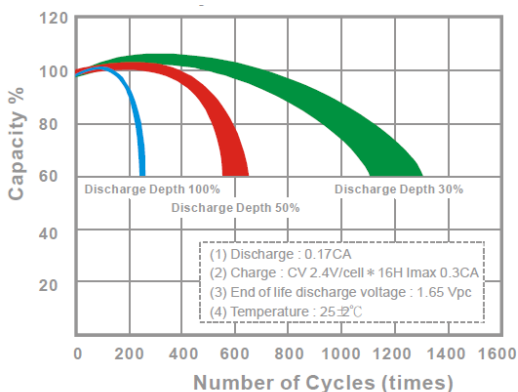

Stałoprądowa charakterystyka rozładowania (A, 25°C)

Napięcie	11,1 V	10,8 V	10,5 V	10,2 V	9,9 V	9,6V
5 min	151,2	177	208,2	213	224,4	244,8
10 min	123	135	148,8	154,2	157,8	169,2
15 min	100,2	109,2	115,8	118,8	121,8	129
30 min	63,6	68,4	71,4	73,2	75	77,4
60 min	38,52	41,52	42,48	43,02	43,62	44,22
120 min	24,3	24,78	24,96	25,32	25,5	25,8
180 min	16,98	17,34	17,46	17,7	17,82	18
240 min	13,56	13,8	13,92	13,98	14,1	14,22
300 min	11,28	11,46	11,58	11,7	11,82	11,88
600 min	6,42	6,54	6,6	6,6	6,6	6,66
1200 min	3,354	3,402	3,408	3,42	3,432	3,444



BIURO HANDLOWE:
 03-310 WARSZAWA
 UL. STANIEWICKA 14
 TEL. 32 44 00 960
 FAX: 22 674 75 21,
 E-MAIL: HANDEL@MPLENERGY.PL