

MWP 65-12h

Zgodność z normami
 PN-EN 60896-21:2007
 PN-EN 60896-22:2007
 PN-EN 61056-1:2013-05
 PN-EN 61056-2:2013-05
 PN-E-83016:1999

Akumulatory MW Power serii MWP są wykonane w technologii VRLA (AGM) i przeznaczone do stosowania zarówno w systemach zasilania awaryjnego jak i innych aplikacjach w których akumulator pracuje cyklicznie. Preferowane zastosowania akumulatorów tej serii to:

zasilanie awaryjne UPS, w systemach automatyki oraz jako źródło energii w urządzeniach przenośnych, zasilanie silników i innych urządzeń w trybie pracy cyklicznej. Dla rozładowań 50% do 600 cykli pracy. Projektowana żywotność wynosi 12 lat dla 20-25°C

Specyfikacja		
Napięcie nominalne	12V	
Pojemność nominalna	65Ah	
Wymiary	Długość	260 mm
	Szerokość	170 mm
	Wysokość	202 mm
	Wysokość całkowita	207 mm
Waga	21,5 kg	



Wymiary mm (cale)

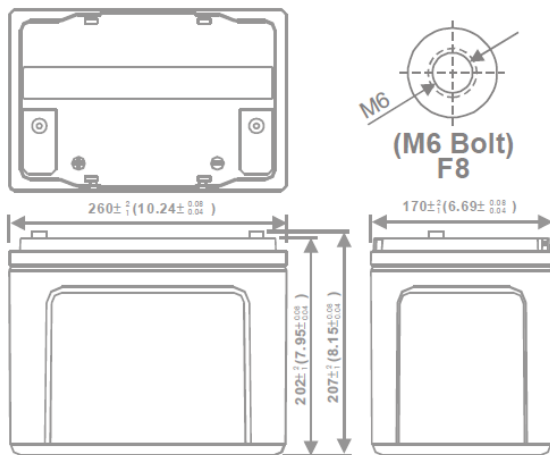

Zalecany/maksymalny moment dokręcenia M6: 7Nm/9Nm

Charakterystyka rozładowania

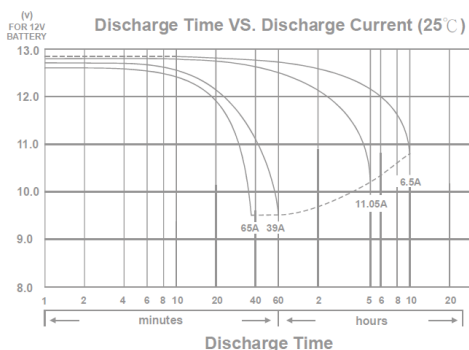

Charakterystyka		
Pojemność dla 25°C i napięcia odcięcia 10,2V	20h	68 Ah
	10h	65 Ah
	5h	57 Ah
Rezystancja wewnętrzna	Aku. naładowany	7,5 mΩ
Pojemność	Dla 20°C	100%
	Dla 0°C	85%
	Dla -15°C	65%
Samorozładowanie	3 m-ce	90%
	6 m-cy	80%
	12 m-cy	65%
Terminal /Obudowa	M6 / ABS UL94 HB	
Ładowanie	Buforowe	13,5-13,8 V
	Cykliczne	14,4-15,0 V
Max prąd ładowania	20,5A	
Max prąd rozładowania	780A / 5s	
Temperatury pracy	Rozładowanie	-20°C—50°C
	Ładowanie	-20°C—50°C
	Przechowywanie	-20°C—50°C



BIURO HANDLOWE:
 03-310 WARSZAWA
 UL. STANIEWICKA 14
 TEL. 32 44 00 960
 FAX: 22 674 75 21,
 E-MAIL: HANDEL@MPLENERGY.PL

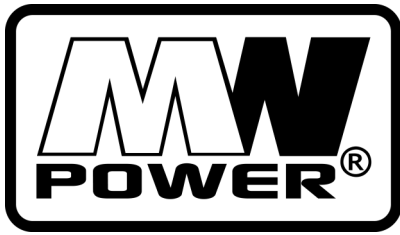

MWP 65-12h

Zgodność z normami

PN-EN 60896-21:2007

PN-EN 60896-22:2007

PN-EN 61056-1:2013-05

PN-EN 61056-2:2013-05

PN-E-83016:1999

Wpływ temperatury na pojemność

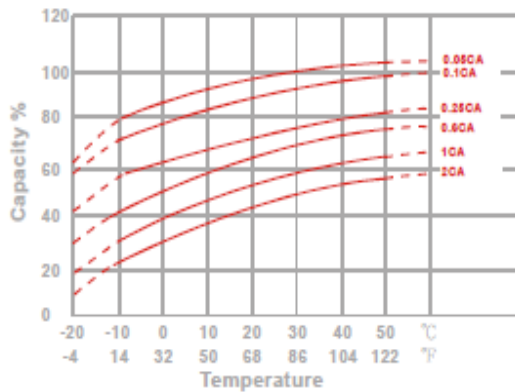

Charakterystyka spadku pojemności przy przechowywaniu

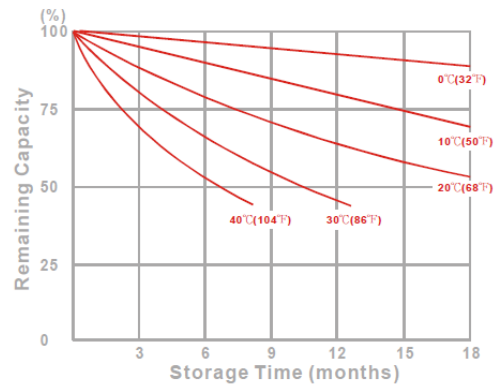

Żywotność akumulatora dla pracy buforowej

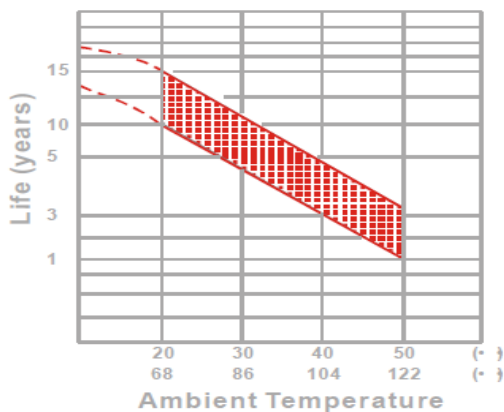

Stałomocowa charakterystyka rozładowania (Watt, 25°C)

Napięcie	11,1 V	10,8 V	10,5 V	10,2 V	9,9 V	9,6V
5 min	1725	1887	2047	2105	2174	2293
10 min	1261	1367	1458	1497	1539	1607
15 min	974	1052	1119	1145	1174	1220
30 min	632	674	710	725	741	760
60 min	484	491	496	499	503	508
120 min	296	303	308	311	314	317
180 min	208	215	219	221	223	226
240 min	167	172	176	177	179	181
300 min	141	143	145	146	147	148
600 min	79,6	80,8	81,7	82	82,3	82,8
1200 min	42,8	43,4	43,9	44,1	44,4	44,7

Żywotność akumulatora dla pracy cyklicznej

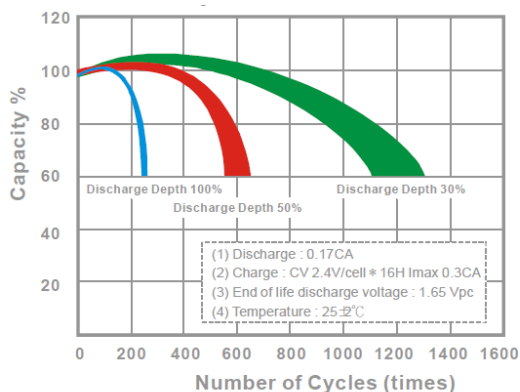

Stałoprądowa charakterystyka rozładowania (A, 25°C)

Napięcie	11,1 V	10,8 V	10,5 V	10,2 V	9,9 V	9,6V
5 min	173	195	221	228	236	248
10 min	108	127	143	148	155	164
15 min	89,6	97,3	105	108	112	117
30 min	52,8	56,8	62,5	63,9	66	68,2
60 min	37,9	40,3	41,7	42,2	42,8	43,5
120 min	22,2	24,1	25,3	25,7	26,2	26,9
180 min	15,8	17	17,9	18,2	18,6	19,1
240 min	13,7	14,1	14,4	14,5	14,7	14,9
300 min	11,5	11,7	11,9	12	12,1	12,2
600 min	6,47	6,59	6,68	6,71	6,75	6,8
1200 min	3,46	3,53	3,58	3,6	3,62	3,65



BIURO HANDLOWE:
03-310 WARSZAWA
UL. STANIEWICKA 14
TEL. 32 44 00 960
FAX: 22 674 75 21,
E-MAIL: HANDEL@MPLENERGY.PL