



MWP 7,2-12L

Zgodność z normami

PN-EN 60896-21:2007
 PN-EN 60896-22:2007
 PN-EN 61056-1:2013-05
 PN-EN 61056-2:2013-05
 PN-E-83016:1999

Akumulatory MW Power serii MWP są wykonane w technologii VRLA (AGM) i przeznaczone do stosowania zarówno w systemach zasilania awaryjnego jak i innych aplikacjach w których akumulator pracuje cyklicznie. Preferowane zastosowania akumulatorów tej serii to:

zasilanie awaryjne UPS, w systemach automatyki oraz jako źródło energii w urządzeniach przenośnych, zasilanie silników i innych urządzeń w trybie pracy cyklicznej. Dla rozładowań 50% do 600 cykli pracy. Projektowana żywotność wynosi 12 lat dla 20-25°C

Specyfikacja		
Napięcie nominalne	12V	
Pojemność nominalna	7,2 Ah	
Wymiary	Długość	151 mm
	Szerokość	65 mm
	Wysokość	94 mm
	Wysokość całkowita	102 mm
Waga	2,4 kg	



Wymiary mm (cale)

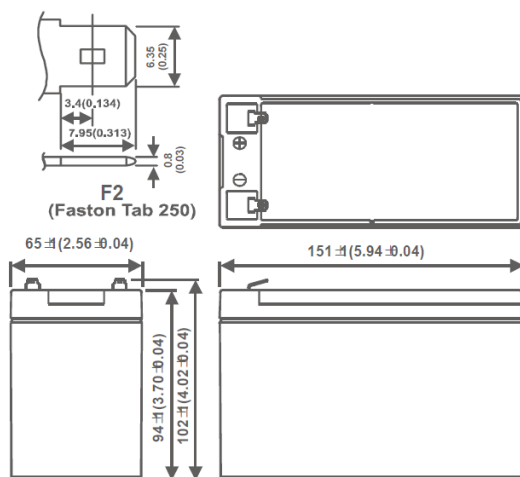

Charakterystyka rozładowania

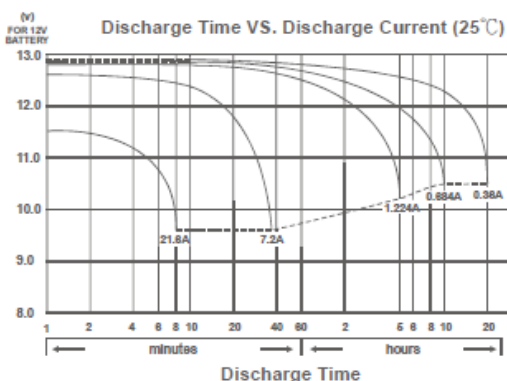

Charakterystyka		
Pojemność dla 25°C i napięcia odcięcia 10,2V	20h	7,2 Ah
	10h	7,0 Ah
	5h	6,3 Ah
Rezystancja wewnętrzna	Aku. naładowany	22 mΩ
Pojemność	Dla 20°C	100%
	Dla 0°C	85%
	Dla -15°C	65%
Samorozładowanie	3 m-ce	90%
	6 m-cy	80%
	12 m-cy	65%
Terminal /Obudowa	F2 / ABS UL94HB	
Ładowanie	Buforowe	13,5-13,8 V
	Cykliczne	14,4-15,0 V
Max prąd ładowania	2,16 A	
Max prąd rozładowania	108A / 5s	
Temperatury pracy	Rozładowanie	-20°C—50°C
	Ładowanie	-20°C—50°C
	Przechowywanie	-20°C—50°C



BIURO HANDLOWE:
 03-310 WARSZAWA
 UL. STANIEWICKA 14
 TEL. 32 44 00 960
 FAX: 22 674 75 21,
 E-MAIL: HANDEL@MPLENERGY.PL

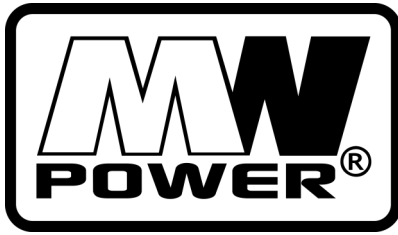

MWP 7,2-12L

Zgodność z normami

PN-EN 60896-21:2007
 PN-EN 60896-22:2007
 PN-EN 61056-1:2013-05
 PN-EN 61056-2:2013-05
 PN-E-83016:1999

Wpływ temperatury na pojemność

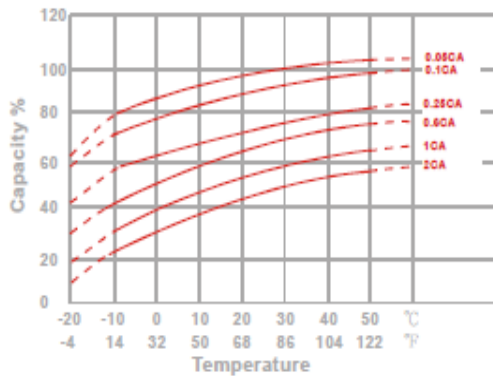

Charakterystyka spadku pojemności przy przechowywaniu

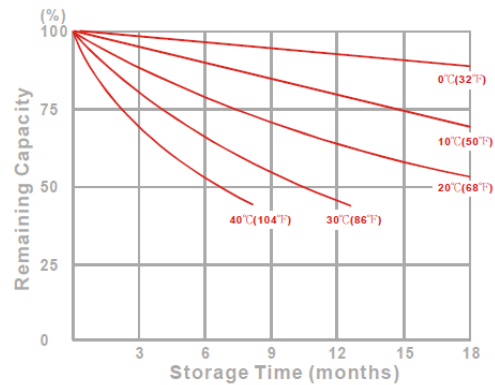

Żywotność akumulatora dla pracy buforowej

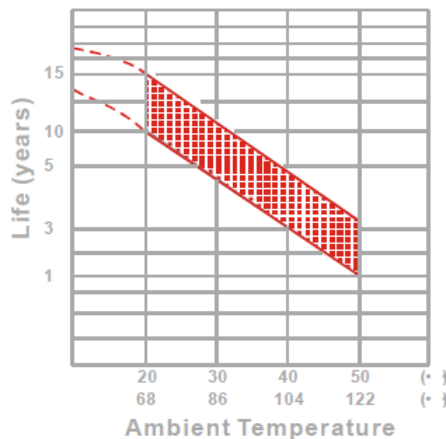

Stałomocowa charakterystyka rozładowania (Watt, 25°C)

Napięcie	11,1 V	10,8 V	10,5 V	10,2 V	9,9 V	9,6V
5 min	288	302	315	321	326	335
10 min	188	196	204	209	212	218
15 min	153	157	161	162	165	169
30 min	82,1	84,7	86,8	87,6	88,4	89,6
60 min	52,4	53,8	54,9	55,3	55,8	56,7
120 min	26,3	27,8	31,3	31,6	31,9	32,4
180 min	20,7	21,6	22,4	22,6	22,9	23,2
240 min	18	18,6	18,9	19	19,2	19,4
300 min	15,3	15,8	16,1	16,2	16,3	16,4
600 min	8,35	8,49	8,61	8,65	8,7	8,76
1200 min	4,31	4,42	4,5	4,53	4,56	4,62

Żywotność akumulatora dla pracy cyklicznej

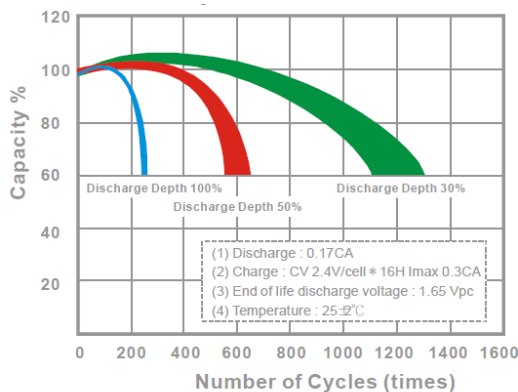

Stałoprądowa charakterystyka rozładowania (A, 25°C)

Napięcie	11,1 V	10,8 V	10,5 V	10,2 V	9,9 V	9,6V
5 min	26,4	28,1	29,7	30,5	31,3	32,6
10 min	17	18,2	18,6	18,8	19,1	19,8
15 min	13,1	13,6	13,9	14	14,2	14,5
30 min	6,92	7,14	7,3	7,38	7,45	7,61
60 min	4,13	4,25	4,36	4,39	4,42	4,48
120 min	2,14	2,21	2,27	2,29	2,32	2,35
180 min	1,69	1,75	1,8	1,82	1,84	1,87
240 min	1,37	1,42	1,45	1,46	1,47	1,49
300 min	1,16	1,23	1,25	1,26	1,27	1,28
600 min	0,68	0,721	0,728	0,732	0,737	0,747
1200 min	0,357	0,377	0,382	0,384	0,387	0,392



BIURO HANDLOWE:
 03-310 WARSZAWA
 UL. STANIEWICKA 14
 TEL. 32 44 00 960
 FAX: 22 674 75 21,
 E-MAIL: HANDEL@MPLENERGY.PL